



pístové ■ šroubové ■ spirálové



tradice a kvalita



- Jsme ryze českou společností zabývající se vývojem, výrobou a prodejem kvalitních průmyslových kompresorů již od roku 1954.
- Naším zákazníkům nabízíme široký výběr pístových, šroubových a spirálových kompresorů. Nezabýváme se pouze vlastní výrobou kompresorů, ale nabízíme kompletní sortiment související s oblastí stlačeného vzduchu, jako jsou sušící zařízení, filtrace, pneumatické nářadí, příslušenství, ap. Rozsah našich služeb se snažíme neustále rozšiřovat. V souvislosti se zvyšujícími se nároky na ekonomiku provozu zákazníkům nabízíme služby v oblasti měření spotřeby stlačeného vzduchu, měření úniku stlačeného vzduchu ze stávajících vzduchových rozvodů, projekty technologií k využití odpadního tepla.
- Vlastní vývoj a kvalitní technické zázemí nám umožňuje zpracovávat i atypické zakázky.
- Firma ORLÍK-KOMPRESORY výrobní družstvo je oprávněna poskytovat tzv. náhradní plnění dle §81 zákona č. 435/2004Sb. (zákon O zaměstnanosti).
- Naším cílem je poskytovat prvotřídní výrobky a služby všem našim zákazníkům!



Pístové kompresory

■ Pístové kompresory ORLIK Original jsou známé kvalitou použitých materiálů a vynikajícím řemeslným zpracováním.

■ V současnosti standardně nabízíme pístové kompresory o výkonnostech od 4,3 m³/hod. do 51 m³/hod. včetně vysokotlakých kompresorů

■ Bezolejové pístové kompresory ORLIK Oilless o výkonech od 4,3 m³/hod. do 60 m³/hod., které jsou určeny pro použití v oborech s vysokými nároky na čistotu stlačeného vzduchu, jako např. farmacie, zdravotnictví, potravinářském nebo chemickém průmyslu.

■ Všechny kompresory jsou vhodné pro průmyslové použití.

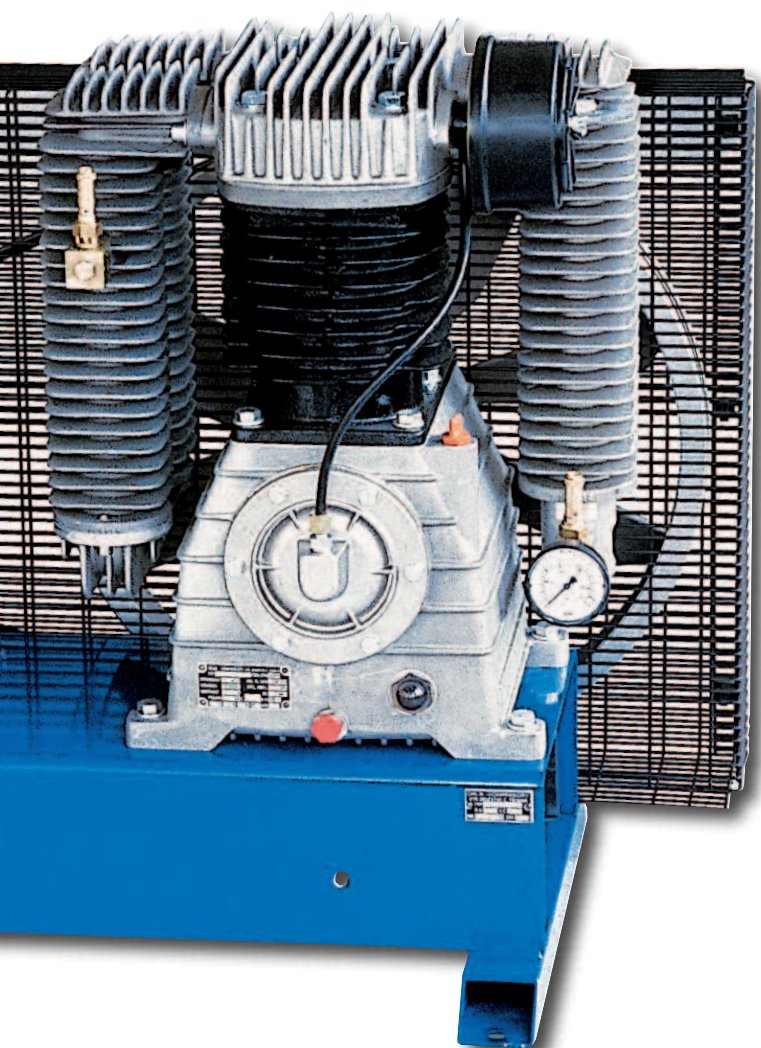

Výhody koupě pístového kompresoru

Orlik Original:

- Prvotřídní kvalita
- Dlouhá životnost
- Vysoká provozní spolehlivost
- Malé nároky na údržbu
- Záruka 3 roky na celý kompresor
- Snadná dostupnost servisu a náhradních dílů v celé ČR a SR

Pístové kompresory řady 4

■ Řada 4

Typ kompresoru	Teoretická výkonnost m ³ /hod.	Výkonnost vztažená na sací podmínky m ³ /hod.	Max. výtl. přetlak bar	Rozsah aut. cyklu bar	Instalovaný výkon kW	Elektrický motor napětí V	Příp. rozměr	Hmotnost kg	Objem tl. nádoby l	Rozměry mm		
										d	š	v
EK 4	7,4	4,3	10	-	0,75	3 x 400	DN8	20,5		431	312	376
EKP 4*	7,4	4,3	10	-	0,75	3 x 400	DN8	21,5		431	312	400
EK 4-2	7,4	4,3	10	-	0,75	230	DN8	20		476	312	376
EKP 4-2*	7,4	4,3	10	-	0,75	230	DN8	21,5		476	312	400
EKN 4	7,4	4,3	10	6,5-9	0,75	3 x 400	G3/8"	30		464	328	464
EKN 4 - 2	7,4	4,3	10	6,5-9	0,75	230	G3/8"	30,5		476	329	464
PKS 4 - 2/25	7,4	4,3	10	6,5-9	0,75	230	G1/4"	41	25	691	296	716
PKS 4/50	7,4	4,3	10	6,5-9	0,75	3 x 400	G1/4"	42	50	817	392	776
PKS 4-2/50	7,4	4,3	10	6,5-9	0,75	230	G1/4"	42	50	817	392	776
PKS 4-2/100	7,4	4,3	10	6,5-9	0,75	230	G1/4"	54	100	1044	427	851
SKS 4/100	7,4	4,3	10	6,5-9	0,75	3 x 400	G3/8"	56	100	602	465	1224
SKS 4-2/100	7,4	4,3	10	6,5-9	0,75	230	G3/8"	56	100	616	480	1224

*EKP 4 a EKP 4-2 je vybaven motorovým spouštěčem, který jistí elektromotor proti přetížení, a 5 m kabelem s vidlicí.

DN = připojení pro hadici

Kompresory bez tlakové nádoby jsou určeny pro prostředí s okolní teplotou -5°C až +40°C. Kompresory s tlakovou nádobou jsou určeny pro prostředí s okolní teplotou +5°C až +40°C.
KOMPRESORY S TLAKOVOU NÁDOBOU, VČETNĚ KOMPRESORŮ EKN 4 A EKN 4-2, PRACUJÍ V ROZSAHU AUTOMATICKÉHO CYKLU

Pístové kompresory řady 9



PKS 9/100



EKNA 9



SKS 9/200

■ Řada 9

Typ kompresoru	Teoretická výkonnost m ³ /hod.	Výkonnost vztažená na sací podmínky m ³ /hod.	Max. výtl. přetlak bar	Rozsah aut. cyklu bar	Instalovaný výkon kW	Elektrický motor napětí V	Příp. rozměr	Hmotnost kg	Objem tl. nádoby l	Rozměry mm		
										d	š	v
EK 9	15,1	9	10	-	1,5	3 x 400	M16x1,5	31	-	485	455	344
EK 9-2	15,1	9	10	-	1,5	230	M16x1,5	31	-	485	500	344
EK 9/12	15,1	9	12	-	1,5	400	M16x1,5	31	-	485	455	344
EKNA 9	15,1	9	13	10-13*	1,5	3 x 400	-	46	-	534	567	981
PKS 9/50	15,1	9	10	6,5-9	1,5	3 x 400	G1/4"	50	50	817	485	744
PKS 9-2/50	15,1	9	10	6,5-9	1,5	230	G1/4"	50	50	819	485	744
PKS 9-2/100	15,1	9	10	6,5-9	1,5	230	G1/4"	60	100	1044	485	819
PKS 9/100	15,1	9	10	6,5-9	1,5	3 x 400	G1/4"	60	100	1044	485	819
SKS 9/100	15,1	9	10	6,5-9	1,5	3 x 400	G3/8"	62	100	486	602	1175
SKS 9-2/100	15,1	9	10	6,5-9	1,5	230	G3/8"	62	100	500	618	1175
SKS 9/200	15,1	9	10	6,5-9	1,5	3 x 400	G3/8"	116	200	501	512	1527
SKS 9/100/12	15,1	9	12	9-12*	1,5	3 x 400	G3/8"	91	100	931	525	869
SKS 9/200/12	15,1	9	12	9-12*	1,5	3 x 400	G3/8"	129	200	501	512	1527

*Provoz kompresoru do přetlaku 10 bar je časově neomezený. Při provozu nad 10 bar je jeho chod omezen poměrem 2/1 (chod/klid) s max. dobou nepřetržitého chodu 15 minut.

Kompresory bez tlakové nádoby jsou určeny pro prostředí s okolní teplotou - 5 °C až + 40 °C.

Kompresory s tlakovou nádobou jsou určeny pro prostředí s okolní teplotou + 5 °C až + 40 °C.

KOMPRESORY S TLAKOVOU NÁDOBOU, VČETNĚ KOMPRESORU EKNA 9, PRACUJÍ V ROZSAHU AUTOMATICKÉHO CYKLU

Pístové kompresory řady 17



PKS 17/150



SKS 17/250

■ Řada 17

Typ kompresoru	Teoretická výkonnost m ³ /hod.	Výkonnost vztažená na sací podmínky m ³ /hod.	Max. výtł. pětłak bar	Rozsah aut. cyklu bar	Instalovaný výkon kW	Elektrický motor napětí V	Příp. rozměr	Hmotnost kg	Objem tl. nádoby l	Rozměry mm		
										d	š	v
EKA 17	26,9	18	10	-	3	3 x 400	M22x1,5	48	-	567	371	533
PKS 17/150	26,9	18	10	6,5–9	3	3 x 400	G1/4"	96	150	1256	525	1059
SKS 17/250	26,9	18	10	6,5–9	3	3 x 400	G1/2"	123	250	681	631	1615

Kompresory bez tlakové nádoby jsou určeny pro prostředí s okolní teplotou – 5 °C až + 40 °C.

Kompresory s tlakovou nádobou jsou určeny pro prostředí s okolní teplotou + 5 °C až + 40 °C.

KOMPRESORY S TLAKOVOU NÁDOBOU PRACUJÍ V ROZSAHU AUTOMATICKÉHO CYKLU

Vysokotlaké dvoustupňové kompresory řady 18



PKS 18/185/15

■ Řada 18

Typ kompresoru	Teoretická výkonnost m ³ /hod.	Výkonnost vztažená na sací podmínky m ³ /hod.	Max. výtł. pětłak bar	Rozsah aut. cyklu bar	Instalovaný výkon kW	El. motor napětí V	Příp. rozměr	Hmotnost kg	Objem tl. nádoby l	Rozměry mm		
										d	š	v
EKA 18/15	22	19	15	-	4	3 x 400	M 22x1,5	70	-	558	579	496
PKS 18/185/15	22	19	15	12-15	4	3 x 400	G1/2"	172	185	1111	645	1126
SKS 18/250/15	22	19	15	12-15	4	3 x 400	G1/2"	180	250	623	680	1567

Kompresory bez tlakové nádoby jsou určeny pro prostředí s okolní teplotou – 5°C až +40°C. Kompresory s tlakovou nádobou jsou určeny pro prostředí s okolní teplotou +5°C až +40°C.

KOMPRESORY S TLAKOVOU NÁDOBOU PRACUJÍ V ROZSAHU AUTOMATICKÉHO CYKLU

Pístové kompresory řady 28



SKS 28/250



PKS 28/185

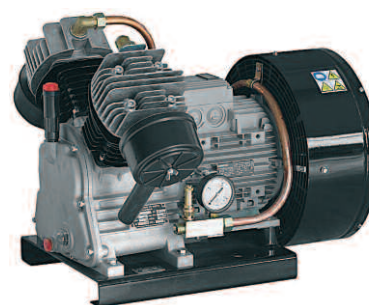

EKA 28

■ Řada 28

Typ kompresoru	Teoretická výkonnost m ³ /hod.	Výkonnost vztažená na sací podmínky m ³ /hod.	Max. výt. přetlak bar	Rozsah aut. cyklu bar	Instalovaný výkon kW	El. motor napětí V	Příp. rozměr	Hmotnost kg	Objem tl. nádoby l	Rozměry mm		
										d	š	v
EKA 28	44	29	10	-	4	3 x 400	M22x1,5	70	-	578	648	495
EKA 28Z*	44	29	10	-	4	3 x 400	M22x1,5	70	-	578	648	495
PKS 28/185	44	29	10	6,5-9	4	3 x 400	G1/2"	145	185	1111	650	1113
PKS 28/300	44	29	10	6,5-9	4	3 x 400	G1/2"	176	300	1710	650	1113
SKS 28/250	44	29	10	6,5-9	4	3 x 400	G1/2"	152	250	658	650	1551

*Kompresor EKA 28Z je určen pro prostředí s okolní teplotou -20°C až +40°C.

Kompresory bez tlakové nádoby jsou určeny pro prostředí s okolní teplotou -5°C až +40°C. Kompresory s tlakovou nádobou jsou určeny pro prostředí s okolní teplotou +5°C až +40°C.
KOMPRESORY S TLAKOVOU NÁDOBOU PRACUJÍ V ROZSAHU AUTOMATICKÉHO CYKLU

Pístové kompresory řady 40 a 51



EKA 40



PKS 40/300/12

■ Řada 40 a 51

Typ kompresoru	Teoretická výkonnost m ³ /hod.	Výkonnost vztažená na sací podmínky m ³ /hod.	Max. výt. přetlak bar	Rozsah aut. cyklu bar	Instalovaný výkon kW	El. motor napětí V	Příp. rozměr	Hmotnost kg	Objem tl. nádoby l	Rozměry mm		
										d	š	v
EKA 40	51,5	40	10	-	5,5	3 x 400	G3/4"	139	-	1003	543	756
EKA 40/12	48,3	38	12	-	5,5	3 x 400	G3/4"	139	-	1003	543	756
PKS 40/300	51,5	40	10	6,5-9	5,5	3 x 400	G3/4"	239	300	1785	620	1310
SKS 40/500	51,5	40	10	6,5-9	5,5	3 x 400	G3/4"	275	500	1873	606	1403
PKS 40/300/12	48,3	38	12	9-12	5,5	3 x 400	G3/4"	257	300	1785	620	1310
EKA 51	67,6	51	10	-	7,5	3 x 400	G3/4"	164	-	1003	543	756
PKS 51/300	67,6	51	10	6,5-9	7,5	3 x 400	G3/4"	264	300	1785	620	1310
SKS 51/500	67,6	51	10	6,5-9	7,5	3 x 400	G3/4"	305	500	1873	606	1431
2 DSK 120	67,6	51*	10	-	-	-	G3/4"	62	-	430	455	565

• Kompresory bez tlakové nádoby jsou určeny pro prostředí s okolní teplotou - 5 °C až + 40 °C

• Kompresory s tlakovou nádobou jsou určeny pro prostředí s okolní teplotou + 5 °C až + 40 °C

KOMPRESORY S TLAKOVOU NÁDOBOU PRACUJÍ V ROZSAHU AUTOMATICKÉHO CYKLU

* S elektromotorem o výkonu 7,5 kW

Bezolejové pístové kompresory řady Oilless

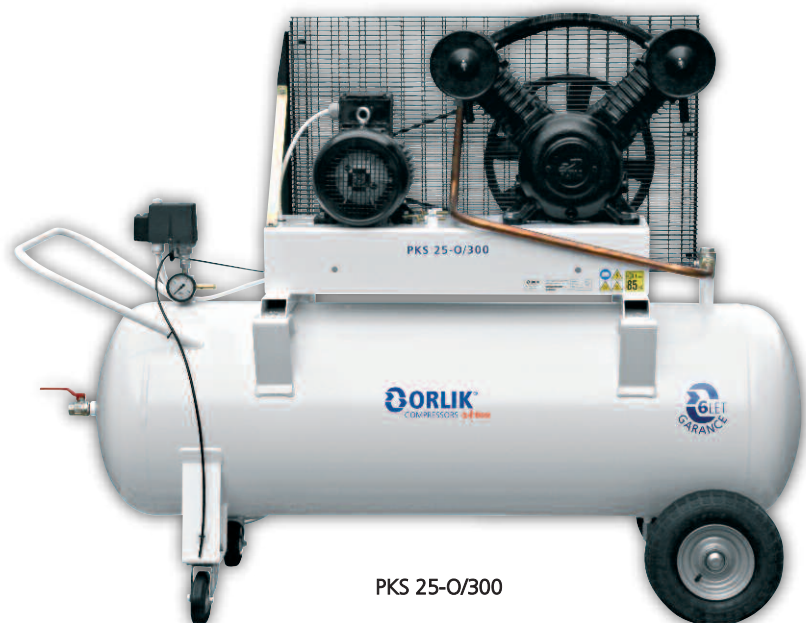

PKS 25-O/300



SKS 9-O/100

■ Řada 4 oilless

Typ kompresoru	Teoretická výkonnost m ³ /hod.	Výkonnost vztážená na sací podmínky m ³ /hod.	Max. výtł. pětłak bar	Rozsah aut. cyklu bar	Instalovaný výkon kW	El. motor napětí V	Příp. rozměr	Hmotnost kg	Objem tl. nádoby l	Rozměry mm		
										d	š	v
PKS 4-O/50	7,4	4,3	8,5	6-8	0,75	3x400	G1/4"	42	50	817	382	776
SKS 4-O/100	7,4	4,3	8,5	6-8	0,75	3x400	G3/8"	54	100	602	465	1224
PKS 4-O-2/25	7,4	4,3	8,5	6-8	0,75	230	G1/4"	35	25	691	296	716
PKS 4-O-2/50	7,4	4,3	8,5	6-8	0,75	230	G1/4"	42	50	817	392	776
PKS 4-O-2/100	7,4	4,3	8,5	6-8	0,75	230	G1/4"	54	100	1044	427	851
SKS 4-O-2/100	7,4	4,3	8,5	6-8	0,75	230	G3/8"	54	100	616	480	1224

■ Řada 9 oilless

Typ kompresoru	Teoretická výkonnost m ³ /hod.	Výkonnost vztážená na sací podmínky m ³ /hod.	Max. výtł. pětłak bar	Rozsah aut. cyklu bar	Instalovaný výkon kW	El. motor napětí V	Příp. rozměr	Hmotnost kg	Objem tl. nádoby l	Rozměry mm		
										d	š	v
EK 9-O	15,1	9	8,5	-	1,5	3x400	M 16x1,5	32	-	456	447	343
PKS 9-O/50	15,1	9	8,5	6-8	1,5	3x400	G1/4"	51	50	819	447	755
PKS 9-O/100	15,1	9	8,5	6-8	1,5	3x400	G1/4"	61	100	1044	447	829
SKS 9-O/100	15,1	9	8,5	6-8	1,5	3x400	G3/8"	62	100	602	486	1175
SKS 9-O-2/100	15,1	9	8,5	6-8	1,5	230	G3/8"	62	100	602	498	1175

■ Řada 25 oilless

Typ kompresoru	Teoretická výkonnost m ³ /hod.	Výkonnost vztážená na sací podmínky m ³ /hod.	Max. výtł. pětłak bar	Rozsah aut. cyklu bar	Instalovaný výkon kW	El. motor napětí V	Příp. rozměr	Hmotnost kg	Objem tl. nádoby l	Rozměry mm		
										d	š	v
PKS 25-O/300	42	25	10	7-9	4	3x400	G3/4"	260	300	1785	620	1350

■ Řada 60 oilless

Typ kompresoru	Teoretická výkonnost m ³ /hod.	Výkonnost vztážená na sací podmínky m ³ /hod.	Max. výtł. pětłak bar	Rozsah aut. cyklu bar	Instalovaný výkon kW	El. motor napětí V	Příp. rozměr	Hmotnost kg	Objem tl. nádoby l	Rozměry mm		
										d	š	v
PKS 60-O/300	79	60	10	7-9	7,5	3x400	G3/4"	330	300	1785	620	1448

Kompresory jsou určeny pro prostředí s okolní teplotou od +5 °C do +40 °C.

Kompresorová soustrojí EKK

Varianta kompresorů založená na technologii osvědčených a zákazníky oblíbených pístových kompresorů řady ORLIK COMPRESSORS original. Kompresorová soustrojí slouží jako náhrada kompresorů řady JSK. Jejich výhodou je snadná zaměnitelnost v již existujících technologiích, např. kotelnách, výměňkových stanicích, atd.

- kompresorová soustrojí EKK jsou vybavena elektromagnetickým odlehčovací ventilem, který umožňuje rozběh kompresoru bez protitlaku
- výstup je zakončen přírubou sloužící jako protikus k přírubě na stávající technologii
- propojení výstupu kompresoru s přírubou je provedeno pomocí pružné hadice

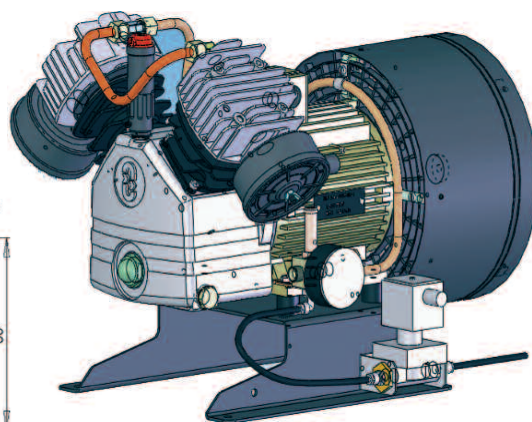
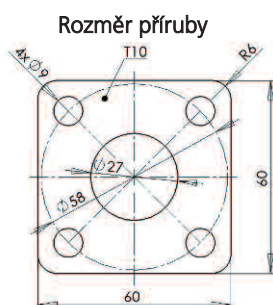

■ Řada EKK

Typ kompresoru	Teoretická výkonnost m ³ /hod.	Výkonnost vztahená na sací podmínky m ³ /hod.	Max. výtl. přetlak bar	Rozsah aut. cyklu bar	Instalovaný výkon kW	El. motor napětí V	Příp. rozměr	Hmotnost kg	Objem tl. nádoby l	Rozměry mm		
										d	š	v
EKK 4	7,4	4,3	10	-	0,75	3 x 400	příruba	23	-	431	351	418
EKK 9	15,1	9	10	-	1,5	3 x 400	příruba	34	-	455	478	382
EKK 17	26,9	17	10	-	3	3 x 400	příruba	51	-	382	550	546
EKK 18/15	22	18	15	-	4	3 x 400	příruba	70	-	558	574	490

Pístové kompresory řady ORFI

Kompresory řady ORFI jsou vhodné pro použití v domácích dílnách a menších provozech, kde není potřeba trvalé dodávky stlačeného vzduchu.

■ Řada ORFI

Typ kompresoru	Teoretická výkonnost (l/min)	Maximální přetlak (bar)	Tlaková nádoba (l)	Ovládací napětí		Hmotnost (kg)
				Napětí (V)	Výkon (kW)	
CPS2	160	8	-	230	1,1	4
ORFI 105/6 OILLESS	105	8	6	230	0,75	17
ORFI 190/24	190	8	24	230	1,1	28
ORFI 201/24 OILLESS	201	8	24	230	1,1	23
ORFI 205/6 OILLESS	205	8	6	230	1,1	16
ORFI 240/24	240	8	24	230	1,5	30
ORFI 240/24 OILLESS	240	8	24	230	1,5	24
ORFI 240/50	240	8	50	230	1,5	52
ORFI 240/50 OILLESS	240	8	50	230	1,5	45

pozn: oilless = bezmazný
Kompresory mohou pracovat při teplotě okolí od +5 °C až do +40 °C.
Rozsah automatického cyklu pístových kompresorů řady ORFI je 6–8 bar.



ORFI 205/6 oilless

Šroubové kompresory ORL

Šroubové kompresory ORLIK Original poskytují stlačený vzduch pro širokou oblast průmyslových aplikací a jsou známé kvalitou použitých materiálů a vynikajícím řemeslným zpracováním. V současnosti standardně nabízíme šroubové kompresory od 4 kW do 45 kW včetně kompresorů vybavených frekvenčním měničem.



Vysoká efektivita

- Kompaktní šroubový blok německé výroby vyznačující se dlouhou životností a vysokou spolehlivostí
- Motor třídy účinnosti minimálně IE3 (Premium)
- Radiální ventilátor
 - ▶ Nízká spotřeba energie a snížená hladina hluku
 - ▶ Optimální průtok chladícího vzduchu
 - ▶ Zvýšení životnosti oleje, spotřebního materiálu a kompresoru
- Inteligentní řídicí systém
 - ▶ Řídicí systém ORL 901 nabízí uživatelsky přívětivé rozhraní pro přístup ke všem parametrům kompresoru, upozornění pro servis a další události
 - ▶ Sofistikované kontrolní režimy a inteligentní algoritmy umožňují, aby se kompresor automaticky přizpůsoboval požadovaným změnám
- U vybraných řad možnost instalace výměníku tepla pro ohřev TUV odpadním teplem vznikajícím kompresí



Mikroprocesorová řídicí jednotka ORLIK 901

- pro kompresory v provedení X

- Kontrola provozních cyklů
- Spouštění hvězda - trojúhelník
- Nastavitelná doba volnoběhu
- Kontrola teploty oleje
- Kontrola nastavení provozního tlaku a difference sepnutí
- Kontrola provozních hodin
- V základu možnost řízení až 3 podřízených kompresorů ovladatelných elektrickým signálem bez nutnosti osadit tyto kompresory další řídicí jednotkou
- Možnost rotace priorit - shodný proběh střídajících se kompresorů pro provedení pravidelného servisu při jedné návštěvě
- Komunikace s nadřazeným systémem po RS – 232, případně RS – 485 (SCADA)
- Lokální nebo vzdálená vizualizace provozních stavů kompresoru s logováním
- Dálkový dohled kompresoru přes internet nebo síť GSM (vizualizace s možností nastavení parametrů a ovládáním nebo odesílání SMS při nutnosti servisního zásahu apod.)
- Uživatelské funkce pro řízení okolní technologie - výhodou oproti externímu PLC je přímé použití hodnot parametrů řídicího algoritmu kompresoru (např. teplota oleje, stav kompresoru apod.) v uživatelském algoritmu pro řízení externích zařízení (ovládání klapky teplovzdušného vytápění odpadním teplem, řízení ohřevu TUV, řízení el. ohřevu oleje pro možnost instalovat kompresor v chladném prostoru pro zvýšení účinnosti stlačování vzduchu, řízení teploty odpadním teplem např. pro zamezení zamrznutí kondenzátu)

Kontrolní zařízení

- Ventil minimálního tlaku zajišťuje požadovaný tlak v mazacím systému
- Automatické odlehčení umožňuje snížení tlaku při zastavení kompresoru tak, aby restart neprobíhal do protitlaku
- Plnicí a kontrolní zátka pro plnění oleje a kontrolu stavu (výšky hladiny) oleje
- Ovládací panel obsahující:
 - ▶ Tlačítko NOUZOVÉHO VYPNUTÍ
 - ▶ Uživatelské rozhraní řídicí jednotky s ovládacími a indikačními prvky
 - ▶ Možnost automatického restartu po výpadku napájení a dálkového řízení nadřazeným systémem (REMOTE CONTROL)
- Inteligentní řídicí algoritmus umožňující automatickou úpravu parametrů kompresoru v závislosti na aktuálním průběhu spotřeby stlač. vzduchu
- Analogová čidla výstupního tlaku stlačeného vzduchu a teploty oleje



Řídicí jednotka ORL 901

Bezpečnostní zařízení

- Pojistný ventil na tělese stroje
- Motorový spouštěč chrání elektromotor proti přetížení
- Tepelná ochrana ve vinutí elektromotoru jako další bezpečnostní zařízení
- Kontrola počtu startů za hodinu
- Analogové čidlo teploty oleje

Šroubové kompresory ORL

■ Řada ORL 4-7,5 X

Typ kompresoru	Výkonnost*		Maximální výtlačný přetlak bar	Rozsah aut. cyklu bar	Instalovaný výkon kW	Napětí V	Hladina hluku A** dB	Hmotnost kg	Připojovací rozměr	Rozměry mm		
	m ³ /hod.	l/min.								d	š	v
ORL 4 AX	34,5	575	8	6-8	4	400	67	195	G 1	730	666	972
ORL 4 BX	26	433	10	8-10	4	400	67	195	G 1	730	666	972
ORL 5,5 AX	47,5	791	8	6-8	5,5	400	67	207	G 1	730	666	972
ORL 5,5 BX	42,5	708	10	8-10	5,5	400	67	207	G 1	730	666	972
ORL 5,5 CX	27	450	13	11-13	5,5	400	67	207	G 1	730	666	972
ORL 7,5 AX	66	1100	8	6-8	7,5	400	67	240	G 1	730	666	972
ORL 7,5 BX	58	996	10	8-10	7,5	400	67	240	G 1	730	666	972
ORL 7,5 CX	42	700	13	11-13	7,5	400	67	240	G 1	730	666	972

K dispozici i ve variantě s 300 l nebo 500 l tlakovou nádobou, případně s kondenzační sušičkou TRB +3 °C, jako kompletní kompresorová stanice.

■ Řada ORL 11-15 X2

Typ kompresoru	Výkonnost*		Maximální výtlačný přetlak bar	Rozsah aut. cyklu bar	Instalovaný výkon kW	Napětí V	Hladina hluku A** dB	Hmotnost kg	Připojovací rozměr	Rozměry mm		
	m ³ /hod.	m ³ /min								d	š	v
ORL 11 AX2	102	1,70	8	6-8	11	400	80	251	G 1	770	855	1175
ORL 11 BX2	93	1,55	10	8-10	11	400	80	251	G 1	770	855	1175
ORL 11 CX2	73	1,22	13	11-13	11	400	80	251	G 1	770	855	1175
ORL 11 DX2	64	1,07	15	13-15	11	400	80	251	G 1	770	855	1175
ORL 15 AX2	132	2,20	8	6-8	15	400	80	259	G 1	770	855	1175
ORL 15 BX2	123	2,05	10	8-10	15	400	80	259	G 1	770	855	1175
ORL 15 CX2	103	1,72	13	11-13	15	400	80	259	G 1	770	855	1175
ORL 15 DX2	89	1,48	15	13-15	15	400	80	259	G 1	770	855	1175

K dispozici i ve variantě s 500 l tlakovou nádobou, případně s kondenzační sušičkou TRB +3 °C, jako kompletní kompresorová stanice.

■ Řada ORL 18,5-30 X

Typ kompresoru	Výkonnost*		Maximální výtlačný přetlak bar	Rozsah aut. cyklu bar	Instalovaný výkon kW	Napětí V	Hladina hluku A** dB	Hmotnost kg	Připojovací rozměr	Rozměry mm		
	m ³ /hod.	m ³ /min								d	š	v
ORL 18,5 AX	177	2,95	8	6-8	18,5	400	75	565	G 1 ¼	1194	928	1333
ORL 18,5 BX	159	2,65	10	8-10	18,5	400	75	565	G 1 ¼	1194	928	1333
ORL 18,5 CX	134	2,23	13	11-13	18,5	400	75	565	G 1 ¼	1194	928	1333
ORL 22 AX	213	3,55	8	6-8	22	400	75	604	G 1 ¼	1194	928	1333
ORL 22 BX	190	3,17	10	8-10	22	400	75	604	G 1 ¼	1194	928	1333
ORL 22 CX	165	2,75	13	11-13	22	400	75	604	G 1 ¼	1194	928	1333
ORL 30 AX	278	4,63	8	6-8	30	400	75	680	G 1 ¼	1194	928	1333
ORL 30 BX	247	4,12	10	8-10	30	400	75	680	G 1 ¼	1194	928	1333
ORL 30 CX	213	3,55	13	11-13	30	400	75	680	G 1 ¼	1194	928	1333

■ Řada ORL 37-45 X

Typ kompresoru	Výkonnost*		Maximální výtlačný přetlak bar	Rozsah aut. cyklu bar	Instalovaný výkon kW	Napětí V	Hladina hluku A** dB	Hmotnost kg	Připojovací rozměr	Rozměry mm		
	m ³ /hod.	m ³ /min.								d	š	v
ORL 37 AX	335	5,58	8	6-8	37	400	76	764	G 1 ½	1080	1580	1653
ORL 37 BX	300	5,00	10	8-10	37	400	76	764	G 1 ½	1080	1580	1653
ORL 37 CX	246	4,10	13	11-13	37	400	76	764	G 1 ½	1080	1580	1653
ORL 45 AX	393	6,55	8	6-8	45	400	76	830	G 1 ½	1080	1580	1653
ORL 45 BX	351	5,85	10	8-10	45	400	76	830	G 1 ½	1080	1580	1653
ORL 45 CX	304	5,07	13	11-13	45	400	76	830	G 1 ½	1080	1580	1653

* Výkonost kompresoru - objemový průtok vzdušiny výtlačným hrdlem kompresoru, vztažený na absolutní tlak a teplotu v sání, tj. na 1 bar, 20 °C a relativní vlhkost 0 %.

** Hladina emisního akustického tlaku A na stanovišti obsluhy LpWSA (reference 20 µPa) dB (s nejistotou 3 dB). Hodnoty byly zjištěny dle zkušební předpisu pro hluk vyzařovaný kompresory ČSN EN ISO 2151.

Šroubové kompresory ORL Vario

Výhody šroubových kompresorů s frekvenčním měničem:

- Plynulá regulace množství dodávaného vzduchu
- Možnost úspor elektrické energie
- Vysoká návratnost investovaných finančních prostředků během prvních 5 let provozu kompresoru
- Vysoká účinnost
- Minimalizace ztrát při chodu kompresoru v odlehčeném režimu
- Konstantní pracovní přetlak od 6 do 13 bar
- Měkký start - žádné špičky spotřeby elektrického proudu
- Nižší opotřebení jednotlivých komponentů kompresoru s plynulou regulací otáček

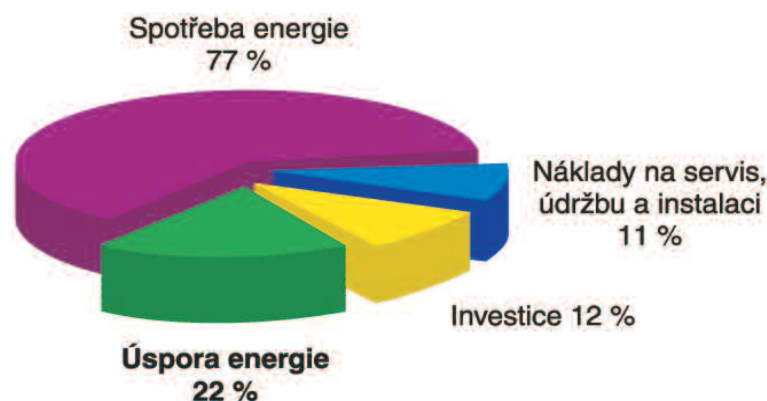

Energetická úspora při zatížení kompresoru

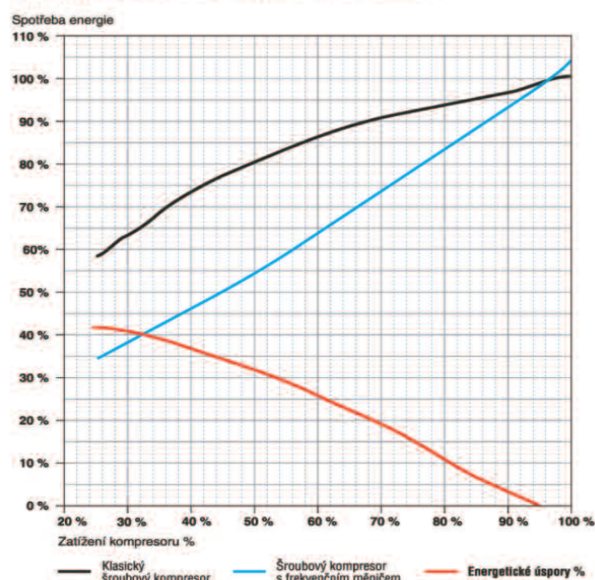

Mikroprocesorová jednotka Vacon - pro kompresory v provedení Vario

- Kontrola provozních cyklů
- Nastavitelná doba odlehčeného chodu (volnoběhu)
- Kontrola teploty oleje
- Kontrola nastavení provozního tlaku
- Kontrola provozních hodin
- Možnost řízení dalších kompresorů v kaskádě bez nutnosti osadit tyto kompresory další řídicí jednotkou
- Komunikace s nadřazeným systémem po průmyslových sběrnicích RS – 232, popřípadě RS – 485, MODBUS, CAN a dalších
- Možnost dálkového dohledu (internet, GSM)



přehledný display
jednoduché ovládání

Šroubové kompresory ORL Vario

■ Řada ORL 11-15 V

Typ kompresoru	Výkonnost*		Jmen. přetlak	Prac. přetlak	Max. výtlačný přetlak	Instal. výkon	El. motor napětí	Hladina hluku A**	Hmotnost	Přip. rozměr	Rozměry		
	Min. výtlačný přetlak m ³ /hod.	Max. výtlačný přetlak m ³ /hod.									mm		
			bar	bar	bar	kW	V	dB	kg	"	d	š	v
ORL 11 V	34	148	7	6-8	8	16,8	400	80	275	G 1	770	855	1175
	33	124	9	6-10	10	16,8	400	80	275	G 1	770	855	1175
	31	84	12	6-13	13	16,8	400	80	275	G 1	770	855	1175
ORL 15 V	39	158	7	6-8	8	18,5	400	80	287	G 1	770	855	1175
	38	145	9	6-10	10	18,5	400	80	287	G 1	770	855	1175
	35	130	12	6-13	13	18,5	400	80	287	G 1	770	855	1175

K dispozici i ve variantě s 500 l tlakovou nádobou, případně s kondenzační sušičkou TRB +3 °C, jako kompletní kompresorová stanice.

■ ORL 18,5-30 V

Typ kompresoru	Výkonnost*		Jmen. přetlak	Prac. přetlak	Max. výtlačný přetlak	Instal. výkon	El. motor napětí	Hladina hluku A**	Hmotnost	Přip. rozměr	Rozměry		
	Min. výtlačný přetlak m ³ /hod.	Max. výtlačný přetlak m ³ /hod.									mm		
			bar	bar	bar	kW	V	dB	kg	"	d	š	v
ORL 18,5 V	75	177	7	6-8	8	18,5	400	75	636	G 1 ¼	1194	928	1333
	70	159	9	8-10	10	18,5	400	75	636	G 1 ¼	1194	928	1333
	65	134	12	11-13	13	18,5	400	75	636	G 1 ¼	1194	928	1333
ORL 22 V	75	213	8	6-8	8	22	400	75	636	G 1 ¼	1194	928	1333
	70	190	9	8-10	10	22	400	75	636	G 1 ¼	1194	928	1333
	65	165	12	11-13	13	22	400	75	636	G 1 ¼	1194	928	1333
ORL 30 V	75	278	7	6-8	8	30	400	75	636	G 1 ¼	1194	928	1333
	70	247	9	8-10	10	30	400	75	636	G 1 ¼	1194	928	1333
	65	213	12	11-13	13	30	400	75	636	G 1 ¼	1194	928	1333

■ Řada ORL 37-45 V

Typ kompresoru	Výkonnost*		Jmen. přetlak	Prac. přetlak	Max. výtlačný přetlak	Instal. výkon	El. motor napětí	Hladina hluku A**	Hmotnost	Přip. rozměr	Rozměry		
	Min. výtlačný přetlak m ³ /hod.	Max. výtlačný přetlak m ³ /hod.									mm		
			bar	bar	bar	kW	V	dB	kg	"	d	š	v
ORL 37 V	180	335	7	6-8	8	37	400	76	819	G 1 ½	1080	1580	1653
	175	300	9	8-10	10	37	400	76	819	G 1 ½	1080	1580	1653
	155	246	12	11-13	13	37	400	76	819	G 1 ½	1080	1580	1653
ORL 45 V	180	393	7	6-8	8	45	400	76	907	G 1 ½	1080	1580	1653
	175	351	9	8-10	10	45	400	76	907	G 1 ½	1080	1580	1653
	155	304	12	11-13	13	45	400	76	907	G 1 ½	1080	1580	1653



Řada ORL 30 V



Řada ORL 37 V

* Výkonnost kompresoru - objemový průtok vzdušiny výtlačným hrdlem kompresoru, vztažený na absolutní tlak a teplotu v sání, tj. na 1 bar, 20 °C a relativní vlhkost 0 %.

** Hladina emisního akustického tlaku A na stanovišti obsluhy LpWSA (reference 20 µPa) dB (s nejistotou 3 dB). Hodnoty byly zjištěny dle zkušební předpisu pro hluk vyzařovaný kompresory ČSN EN ISO 2151.

Volitelné opce pro kompresory ORL

Filtrace na sání kompresoru

- Na přání zákazníka lze kompresor doplnit o cyklónový odlučovač (doporučujeme pro lomy a další provozy s abrazivním prachem)

Předfiltrace sání-chlazení kompresoru

- Na přání zákazníka lze kompresor napojit na předfiltraci přiváděného vzduchu. (doporučujeme silně prašné provozy a provozy s výbušným prachem, například mlýny)

System dálkového dohledu

- Pomocí internetového připojení nebo pomocí GPRS modemu lze sledovat chod kompresoru a modifikovat nastavení řídicí jednotky. Kompresor tak jde sledovat a řídit nejen ze vzdáleného stanoviště obsluhy, ale i z geograficky vzdálených míst. Kompresor také může sdělovat informace o případné poruše přímo servisní organizaci, což zrychluje a zefektivňuje servisní zásah.

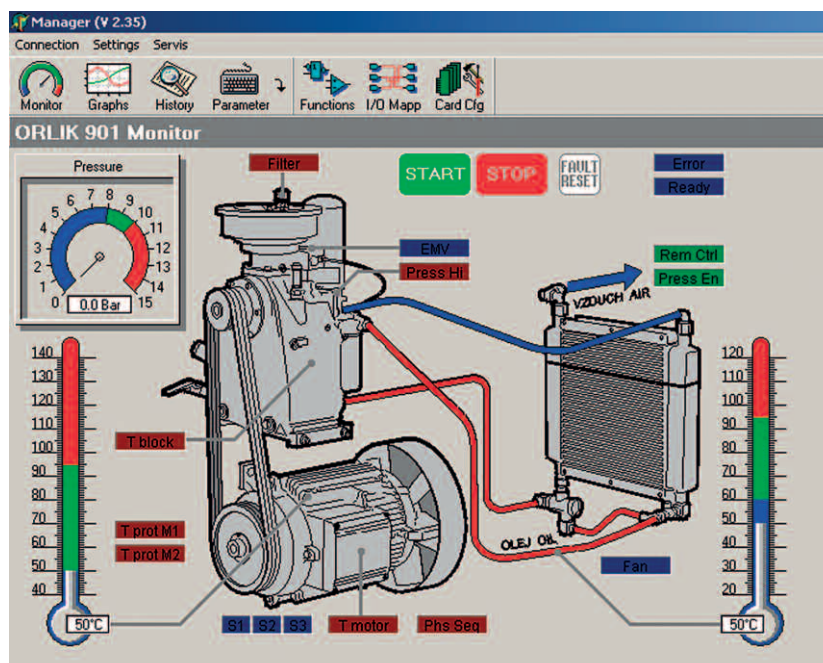
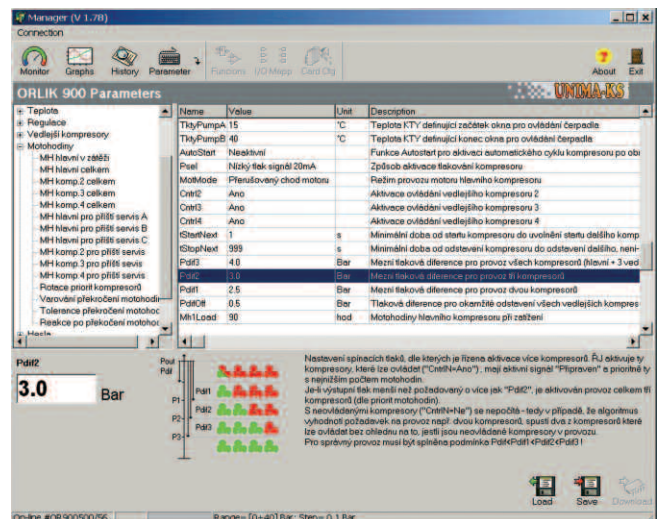
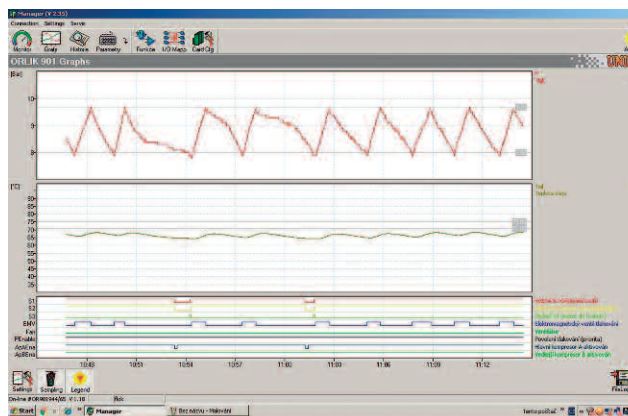

Volitelné opce pro kompresory ORL

System pro využití odpadního tepla

- Při práci kompresoru odchází až 80% energie ve formě odpadního tepla zcela nevyužito. Proto je možné kompresor, na přání zákazníka, vybavit výměníkem tepla, což přináší značnou úsporu v ekonomice provozu.

Získané teplo můžeme využít k:

- ohřevu teplé užitkové vody (TUV)
- vytápění
- ohřevu vody pro technologické účely

1. VÝMĚNÍK TEPLA
2. MANOMETR
3. ODVZDUŠ. VENTIL
4. POJISTNÝ VENTIL
5. EXPANZNÍ NÁDRŽ
6. NAPOUŠTĚCÍ VENTIL
7. FILTR
8. ČERPADLO

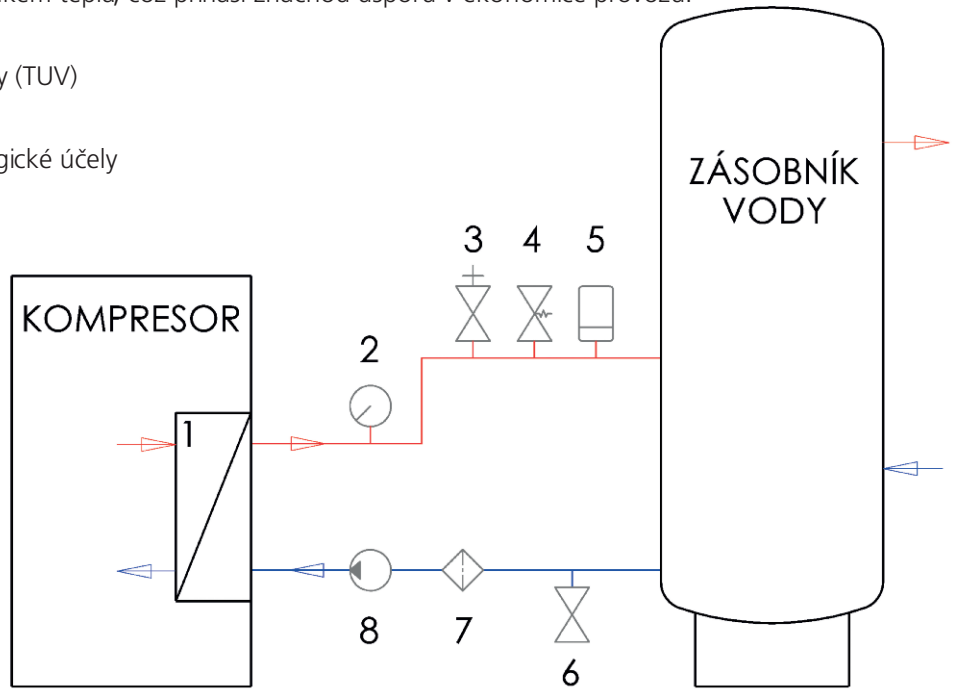

Další nabídka spolupráce

- Odborné poradenství při výběru kompresoru
- Zpracování projektu kompresorovny, vzduchotechniky a rozvodu stlačeného vzduchu
- Měření spotřeby stlačeného vzduchu
- Instalace vzduchotechniky a rozvodů stlačeného vzduchu včetně dodávky materiálu

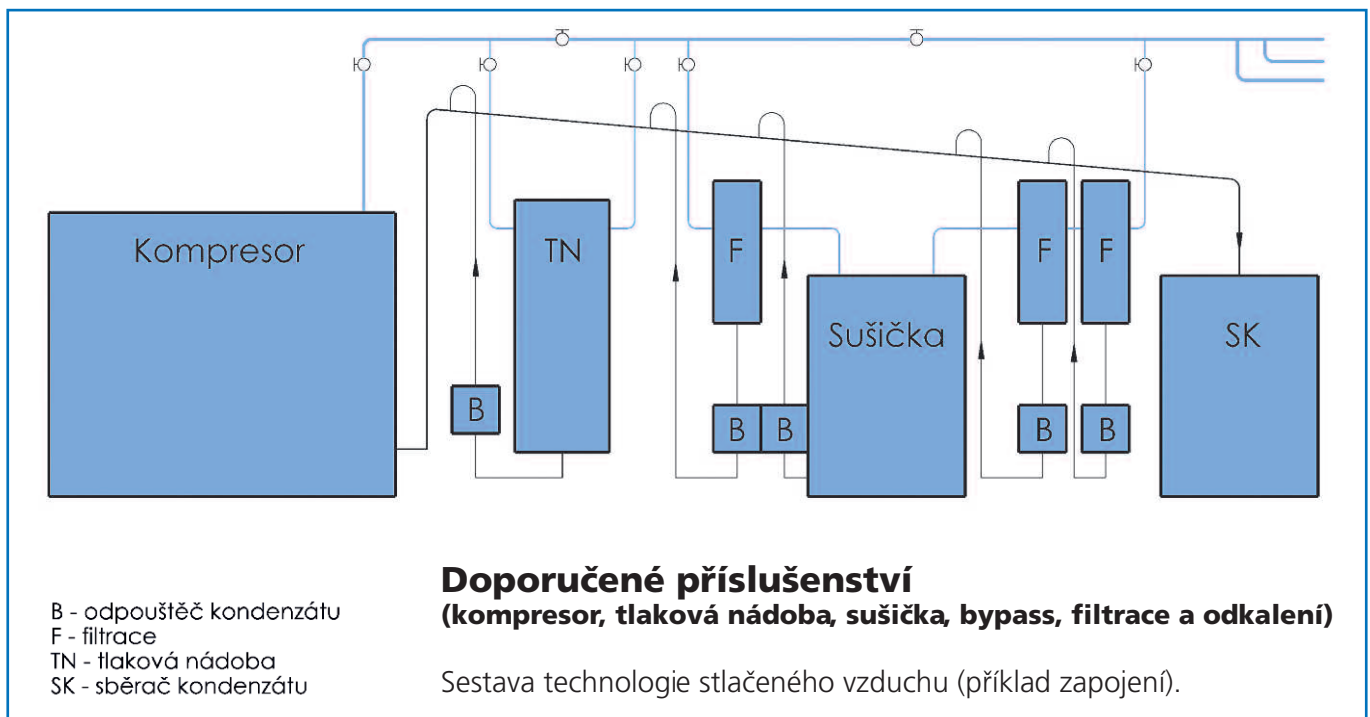

Šroubové kompresory RLR

Šroubové kompresory řady RLR ve výkonnostech 55 – 180kW,
včetně variant kompresorů s frekvenčním měničem,
případně integrovanou sušičkou vzduchu.

Výhody koupě kompresoru řady RLR

Element hnacího ústrojí

- Integrovaná převodovka zajišťuje vynikající účinnost a spolehlivost
- Kompaktní design s menší zástavbovou plochou

Motory s vyšší účinností

- Účinnost motoru IE3 / NEMA (standardně u konvenčních strojů s fixní rychlostí, jako opce u kompresorů s frekvenčním měničem).
- stupeň krytí IP55

Vysoce účinný radiální ventilátor

Uzavřený filtr sání

- Nízká hladina hluku díky konstrukci a umístění filtru
- Díky vhodnému umístění je dosaženo lepších výkonových parametrů
- Vysoce kvalitní filtrace maximalizuje kvalitu oleje a následně prodlužuje životnost šroubového bloku

Inteligentní řídicí systém

- Mikroprocesorový systém Airlogic² umožňuje efektivní ovládání kompresoru

Kompaktní design kapoty kompresoru

- Malé instalační rozměry: kompresor lze umístit ke stěně
- Pro snížení emisí hluku je kapota odhlučněna izolační pěnou
- Optimalizované proudění vzduchu pro lepší chlazení
- Přídavná ochrana chladicího ventilátoru

Kompaktní nádoba odlučovače oleje

- Integrovaný ventil minimálního tlaku eliminuje riziko úniku
- Díky částem vyrobeným z litiny je dosaženo velmi dlouhé životnosti
- Design vyvinutý pro optimální odlučování oleje

Samostatně uložený el. rozvaděč

- Snadný přístup pro údržbu a čištění
- Optimální chlazení zajišťuje delší životnost

Dělený chladič

- Oddělený olejový a vzduchový chladič pro vysokou efektivitu chlazení a dlouhou životnost chladiče
- Posuvné kolejnice pro snadné a bezpečné vyjmutí
- Snadný přístup pro čištění

Vylepšené chlazení motoru

- Oddělený proud chlazení
- Vhodný pro těžké pracovní podmínky a okolní teplotu do 46 °C

Šroubové kompresory RLR

Vysoká efektivita

- Kompaktní design šroubového bloku
- Přímý převod
- Vysoce účinný radiální ventilátor
- Motor IE3 (Premium Efficiency) dle ČSN EN 600 34-30
- Integrovaná kondenzační sušička vzduchu

Inteligentní řízení

- Nová generace řídicího systému Airlogic² s plnobarevným HD displejem s úhlopříčkou 3,5"
- Inteligentní řízení tlakového provozního cyklu
- Citlivé tlakové snímání
- Indikace provozních stavů a varování
- Grafická indikace servisního plánu
- Možnosti další komunikace

Maximální spolehlivost a provozuschopnost

- Osvědčená konstrukce
- Renomovaná značka
- Modulární konstrukce.
- Rozsáhlá podpora služeb
- Navrženo pro tvrdé pracovní podmínky a okolní prostředí s teplotou do 46 °C



RLR 125

■ Řada RLR 75 - 150

Typ kompresoru	Výkonnost*		Maximální výtlačný přetlak	Pracovní přetlak	Instalovaný výkon	Napětí	Hladina hluku A**	Hmotnost kg		Připojovací rozměr	Rozměry			
	m ³ /hod.	m ³ /min						bez sušičky	se sušičkou (T)		mm			
			bar	bar	kW	V	dB				d	d (T)	š	v
RLR 75 A	601	10,02	7,5	7	55	400	70	1130	1403	G 2"	1923	2773	1060	1630
RLR 75 8,5	572	9,53	8,5	8	55	400	70	1130	1403	G 2"	1923	2773	1060	1630
RLR 75 B	540	9,00	10	9,5	55	400	69	1130	1403	G 2"	1923	2773	1060	1630
RLR 75 C	447	7,45	13	12,5	55	400	69	1130	1403	G 2"	1923	2773	1060	1630
RLR 100 E A	774	12,90	7,5	7	75	400	71	1317	1590	G 2"	1923	2773	1060	1630
RLR 100 E 8,5	756	12,60	8,5	8	75	400	71	1317	1590	G 2"	1923	2773	1060	1630
RLR 100 E B	677	11,28	10	9,5	75	400	70	1317	1590	G 2"	1923	2773	1060	1630
RLR 100 E C	582	9,70	13	12,5	75	400	70	1317	1590	G 2"	1923	2773	1060	1630
RLR 125 A	986	16,43	7,5	7	90	400	70	1600	-	G 2"	2125	-	1060	1630
RLR 125 8,5	972	16,20	8,5	8	90	400	70	1600	-	G 2"	2125	-	1060	1630
RLR 125 B	868	14,47	10	9,5	90	400	69	1600	-	G 2"	2125	-	1060	1630
RLR 125 C	721	12,02	13	12,5	90	400	69	1600	-	G 2"	2125	-	1060	1630
RLR 150 E A	1238	20,63	7,5	7	110	400	74	1800	-	G 2"	2333	-	1060	1630
RLR 150 E 8,5	1181	19,68	8,5	8	110	400	74	1800	-	G 2"	2333	-	1060	1630
RLR 150 E B	1073	17,88	10	9,5	110	400	73	1800	-	G 2"	2333	-	1060	1630
RLR 150 E C	907	15,12	13	12,5	110	400	73	1800	-	G 2"	2333	-	1060	1630

■ Řada RLR 180 - 220

Typ kompresoru	Výkonnost*		Maximální výtlačný přetlak	Pracovní přetlak	Instalovaný výkon	Napětí	Hladina hluku A**	Hmotnost	Připojovací rozměr	Rozměry		
	m ³ /hod.	m ³ /min.								mm		
			bar	bar	kW	V	dB	kg		d	š	v
RLR 180 A	1415	23,58	7,5	7	132	400	75	3020	G 3"	2860	1500	1940
RLR 180 8,5	1358	22,63	8,5	8	132	400	75	3020	G 3"	2860	1500	1940
RLR 180 B	1231	20,52	10	9,5	132	400	75	3020	G 3"	2860	1500	1940
RLR 180 C	1011	16,85	13	12,5	132	400	75	3020	G 3"	2860	1500	1940
RLR 220 A	1717	28,62	7,5	7	160	400	73	2830	G 3"	2842	1610	1992
RLR 220 8,5	1641	27,35	8,5	8	160	400	73	2830	G 3"	2842	1610	1992
RLR 220 B	1490	24,83	10	9,5	160	400	73	2830	G 3"	2842	1610	1992
RLR 220 C	1231	20,52	13	12,5	160	400	73	2830	G 3"	2842	1610	1992

* Výkonnost kompresoru měřená podle normy ISO 1217, příloha C, 1996.

** Hladina hluku měřená podle normy ISO 2151.

Šroubové kompresory RLR Vario

Technologie frekvenčního řízení

Při správném použití dokáže technologie frekvenčního řízení kompresorů RLR V snížit účty za energii pro Váš kompresor až o 35%.

RLR V snižuje spotřebu energie v následujícími způsoby:

- Kompresor řízený frekvenčním měničem udržuje v rovnováze dodávku vzduchu se spotřebou a tím snižuje spotřebu energie v okamžiku, kdy je spotřeba vzduchu nižší. V případě, že je spotřeba vzduchu stabilní, pak řídicí jednotka Airlogic² zaručuje pevně nastavený tlak.
- Žádné odlehčené cykly nad 20% zatížení.
- Žádné proudové špičky díky pomalému rozběhu

■ RLR 75-150 V

Typ kompresoru	Prac. přetlak bar	Výkonnost*				Instal. výkon kW	Napětí V	Hladina hluku A** dB	Hmotnost kg		Připojovací rozměr	Rozměry mm			
		Min. výtlačný přetlak 7 bar m ³ /hod.	Max. výtlačný přetlak 7 bar m ³ /hod.	Max. výtlačný přetlak 10 bar m ³ /hod.	Max. výtlačný přetlak 13 bar m ³ /hod.				bez sušičky	se sušičkou (T)		d	d (T)	š	v
RLR 75 V	4-10	169	594	520		55	400	71	1200	1473	G 2"	1923	2773	1060	1630
RLR 75 V	4-13	149	522	535	520	55	400	70	1200	1473	G 2"	1923	2773	1060	1630
RLR 100 E V	4-10	221	774	643	535	75	400	71	1387	1660	G 2"	1923	2773	1060	1630
RLR 100 E V	4-13	190	667	661	643	75	400	70	1387	1660	G 2"	1923	2773	1060	1630
RLR 125 V	4-10	282	990	821	661	90	400	71	1670	-	G 2"	2125	-	1060	1630
RLR 125 V	4-13	243	851	845	821	90	400	70	1670	-	G 2"	2125	-	1060	1630
RLR 150 E V	4-10	199	1145	990	845	110	400	74	1900	-	G 2"	2125	-	1060	1630
RLR 150 E V	4-13	167	960	952	990	110	400	73	1900	-	G 2"	2125	-	1060	1630



RLR 75V

■ RLR 180 – 220 V

Typ kompresoru	Prac. přetlak bar	Výkonnost*				Instal. výkon kW	Napětí V	Hladina hluku A** dB	Hmotnost kg	Připojovací rozměr	Rozměry mm		
		Min. výtlačný přetlak 7 bar m ³ /hod.	Max. výtlačný přetlak 7 bar m ³ /hod.	Max. výtlačný přetlak 9,5 bar m ³ /hod.	Max. výtlačný přetlak 12,5 bar m ³ /hod.						d	š	v
RLR 180 V	5-10	310	1486	1360	-	132	400	75	2509	G 3"	2860	1500	1940
RLR 180 V	5-13	375	1291	1234	1183	132	400	75	2590	G 3"	2860	1500	1940
RLR 240 V	4-10	276	1820	1615	-	180	400	73	3550	G 3"	2942	1610	1992
RLR 240 V	4-13	283	1361	1349	1315	180	400	73	3550	G 3"	2942	1610	1992

* Výkonnost kompresoru měřená podle normy ISO 1217, příloha C, 1996.

** Hladina hluku měřená podle normy ISO 2151.

Spirálové kompresory

- Spirálové kompresory jsou používány v odvětvích, kde kvalita stlačeného vzduchu hraje rozhodující roli pro kvalitu výrobního procesu, a to především při výrobě potravin, ve farmaceutickém průmyslu, nebo zdravotnictví.
- Bezolejové kompresory ORL SPIRAL jsou vhodné pro speciální použití v oblastech s vysokými nároky na čistotu stlačeného vzduchu, protože eliminují riziko znečištění stlačeného vzduchu olejem. Výsledkem je 100% čistý stlačený vzduch. Nespornou výhodou je i jejich vysoká spolehlivost a nízké náklady na provoz a údržbu.
- Kompresory jsou vybaveny spirálovým blokem renomovaného japonského výrobce ANEST - IWATA



ORL 4 SPIRAL

■ Řada ORL 3-4 SPIRAL

Typ kompresoru	Výkonnost*		Maximální výtlačný přetlak bar	Rozsah aut. cyklu bar	Instalovaný výkon kW	Napětí V	Hladina hluku A** dB	Hmotnost kg	Přípojovací rozměr	Rozměry mm		
	m ³ /hod.	l/min.								d	š	v
ORL 3 A SPIRAL	15	250	8	6-8	3	400	70	125	G 1	730	654	972
ORL 3 B SPIRAL	12,9	215	10	8-10	3	400	70	125	G 1	730	654	972
ORL 4 A SPIRAL	24	400	8	6-8	4	400	70	140	G 1	730	654	972
ORL 4 B SPIRAL	20,7	345	10	8-10	4	400	70	140	G 1	730	654	972

K dispozici i ve variantě s 300 l nebo 500 l tlakovou nádobou, případně s kondenzační sušičkou TRB +3 °C, jako kompletní kompresorová stanice.

* Výkonnost kompresoru - objemový průtok vzdušiny výtlačným hrdlem kompresoru, vztažený na absolutní tlak a teplotu v sání, tj. na 1 bar, 20 °C a relativní vlhkost 0 %.

** Hladina emisního akustického tlaku A na stanovišti obsluhy LpWSA (reference 20 µPa) dB (s nejistotou 3 dB). Hodnoty byly zjištěny dle zkušební předpisu pro hluk vyzařovaný kompresory ČSN EN ISO 2151.

Kondenzační sušičky stlačeného vzduchu



■ **Pro stlačený vzduch se dělá více, než že se pouze stlačuje**
Stlačený vzduch je nepostradatelný zdroj provozního a zpracovatelského výkonu ve všech oblastech průmyslové a technické výroby. Stlačený vzduch se vyrábí zvýšením tlaku velkých objemů okolního vzduchu. Tento vzduch obvykle obsahuje škodlivé látky, jako jsou mechanické nečistoty a vlhkost v podobě vodní páry. Vodní páry kondenzují, což může vést k provozním poruchám a vysokým nákladům, kterým je možné se vyhnout. Aby nedocházelo k prostojům, musí být stlačený vzduch čistý, suchý a bez příměsí oleje.

■ **Kondenzační sušičky stlačeného vzduchu KSO**
Kondenzační sušičky stlačeného vzduchu řady KSO slouží k vysušování vzduchu, aby se zabránilo kondenzaci a následným škodám v důsledku koroze. Sušičky v robustní kovové skříni jsou vybavené elektronikou řízeným odváděním kondenzátu a indikátorem rosného bodu. Hliníkový výměník tepla má tři funkce v jednom: výměník tepla vzduch-vzduch, výměník tepla chladicí médium-vzduch a odlučovač vody. Tím je dosaženo mimořádně kompaktního designu.

Jak pracuje sušička KSO?

Po vstupu do sušičky se stlačený vzduch předchlazuje ve výměníku tepla vzduch-vzduch stlačeným vzduchem, který ze sušičky odchází. Předchlazený vzduch pak prochází výměníkem chladicí médium-vzduch, kde se ochlazuje na požadovanou teplotu tlakového rosného bodu. Vlhkost ze stlačeného vzduchu kondenzuje, sbírá se a automaticky odvádí. Chladný vypuštěný vzduch se zpětně ohřívá přicházejícím stlačeným vzduchem. To přináší úspory elektrické energie a zabraňuje vzniku kondenzátu v rozvodu stlačeného vzduchu za sušičkou. Výkon chladicího oběhu je kontrolován obtokem horkého plynu, což zajišťuje plnou funkčnost sušičky i při částečné zátěži.

Hlavní charakteristiky a výhody

Hliníkový výměník tepla

- Nízké provozní náklady díky zanedbatelným ztrátám stlačeného vzduchu
- Uvnitř výměníku nedochází ke korozi v důsledku kontaktu s vlhkým stlačeným vzduchem

Řízení obtokem horkého plynu*

- Prověřená a spolehlivá technologie se snadnou obsluhou
- Konstantní rosný bod i při měnících se zátěžích

Vysoká přetížitelnost*

- V případě přetížení se sušička vypne až po dosažení rosného bodu vyššího než cca 20 °C

Bezpotenciálový kontakt pro signál alarmu

- Ekonomický provoz a bezpečná instalace zařízení do rozvodu stlačeného vzduchu

Elektronicky řízené odvádění kondenzátu

- Při odvádění kondenzátu nedochází k žádným ztrátám stlačeného vzduchu

* KSO I - III

Nízké provozní náklady

Díky nové koncepci výměníku tepla jsou ztráty tlaku redukovány na minimum a provozní náklady udržovány na nízké úrovni po celou dobu životnosti zařízení. Snížením tlakových ztrát se lze dále zvyšovat energetickou účinnost zařízení.

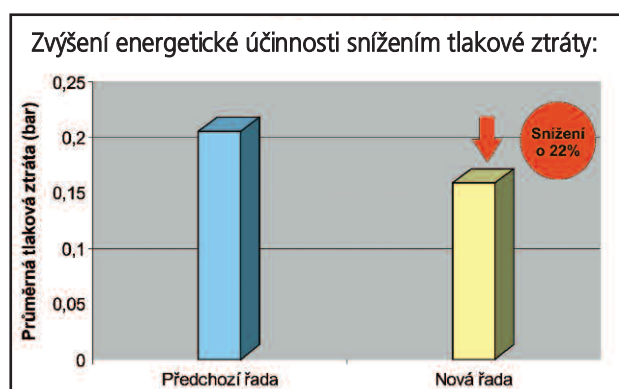

Průměrná tlaková ztráta je o 22 % nižší než u předešlé řady sušiček.

Průměrné úspory energie při použití vysoce účinné technologie

	Standardní kondenzační sušička stlačeného vzduchu předešlé řady	Standardní kondenzační sušička stlačeného vzduchu nové řady*
Průtok (m ³ /h)	300	300
Tlakový rosný bod (°C)	3°C	3°C
Tlaková ztráta (bar)	0,28	0,19
Roční spotřeba energie pro tlakovou ztrátu (kWh)	2,068	1,403

Příklad energetických úspor za následujících podmínek: 2 směnná průmyslová výroba, 5 pracovních dní (4000 hodin za rok)
*) KSO I-III

Jasný a dobře viditelný kontrolní displej

Uživatelsky příznivý ovládací panel umožňuje pouhým letmým pohledem sledovat provozní stav:

- LED indikátor s desetinnou čárkou pro jasné zobrazení rosného bodu
- Jednoduchý LED displej pro provozní režim, alarm a funkci ventilátoru
- Nastavitelný alarm rosného bodu



Na displeji se zobrazují veškeré příslušné informace

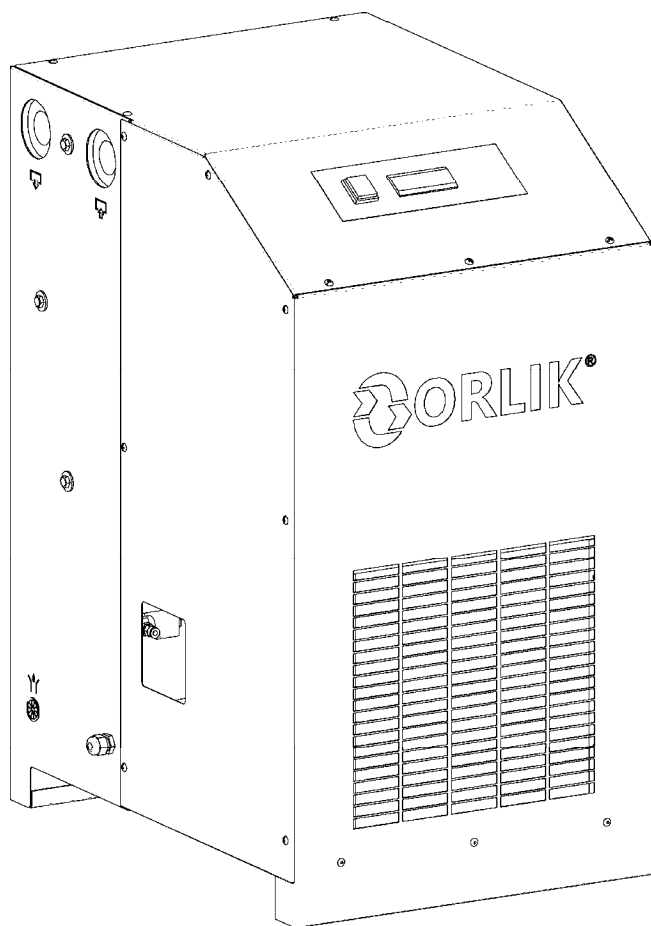

Kompaktní a uživatelsky příznivé

Robustní kondenzační sušičky stlačeného vzduchu KSO dominují této oblasti díky snadné manipulaci a údržbě:

- Veškerá zapojení jsou přístupná z jedné strany (vstup a výstup stlačeného vzduchu, elektrické zapojení, odvádění kondenzátu a řízení odvádění) což umožňuje snadnou instalaci sušičky
- Dobrá přístupnost k hlavním součástem zařízení
- Minimální nároky na údržbu
- Krátké doby údržby
- Dobře viditelný ovládací panel obsluhy
- Minimální nároky na prostor (při skladování, přepravě a instalaci do rozvodu stlačeného vzduchu)

Veškerá připojení jsou umístěna na jedné straně, což zaručuje snadnou instalaci

■ KSO od 20 do 1650 m³/h, technická data

Skříň	Typ kompresoru	Průtok		Tlaková ztráta bar	Napájení V/f/Hz	Spotřeba energie kW (50 Hz)	Požadovaný chladicí vzduch V	Připojení vzduchu BSP	Hmotnost kg	Rozměry mm		
		m ³ /hod.	l/min.							š	h	v
I	KSO 0020 AB	20	0,33	0,15	230/1/50-60	0,16	200	3/8"	24	360	410	645
	KSO 0035 AB	35	0,58	0,06	230/1/50-60	0,18	200	1/2"	26	360	410	645
	KSO 0050 AB	50	0,83	0,09	230/1/50-60	0,19	300	1/2"	27	360	410	645
	KSO 0065 AB	65	1,08	0,11	230/1/50-60	0,22	300	1/2"	29	360	410	645
	KSO 0085 AB	85	1,42	0,15	230/1/50-60	0,29	300	1/2"	31	360	410	645
	KSO 0105 AB	105	1,75	0,40	230/1/50-60	0,31	300	1/2"	31	360	410	645
	KSO 0125 AB	125	2,08	0,22	230/1/50	0,39	300	1"	32	360	410	645
	KSO 0150 AB	150	2,50	0,28	230/1/50	0,40	300	1"	33	360	410	645
II	KSO 0180 AB	180	3,00	0,22	230/1/50	0,53	350	1 1/4"	55	480	660	870
	KSO 0225 AB	225	3,75	0,23	230/1/50	0,73	380	1 1/4"	56	480	660	870
	KSO 0300 AB	300	5,00	0,32	230/1/50	0,80	600	1 1/4"	57	480	660	870
	KSO 0360 AB	360	6,00	0,26	230/1/50	0,81	400	1 1/2"	61	480	660	870
	KSO 0450 AB	450	7,50	0,35	230/1/50	0,76	450	1 1/2"	68	480	660	870
III	KSO 0550 AB	550	9,17	0,16	230/1/50	0,79	1400	2"	116	645	920	1055
	KSO 0650 AB	650	10,83	0,23	230/1/50	0,88	1900	2"	118	645	920	1055
	KSO 0750 AB	750	12,50	0,26	230/1/50	1,35	1900	2"	121	645	920	1055
	KSO 0850 AB	850	14,17	0,14	230/1/50	1,38	1900	2"	155	645	920	1055

KSO s elektronickým řízením (funkce šetřící energii)

IV	KSO 1000 AB	1000	16,67	0,27	400/3/50	2,40	3100	2 1/2"	177	904	805	1230
	KSO 1175 AB	1175	19,58	0,29	400/3/50	2,56	2600	2 1/2"	180	904	805	1230
	KSO 1350 AB	1350	22,5	0,21	400/3/50	2,80	2600	2 1/2"	185	904	805	1230
	KSO 1500 AB	1500	25,00	0,25	400/3/50	2,95	2600	2 1/2"	190	904	805	1230
	KSO 1650 AB	1650	27,5	0,26	400/3/50	3,1	2600	2 1/2"	196	904	805	1230

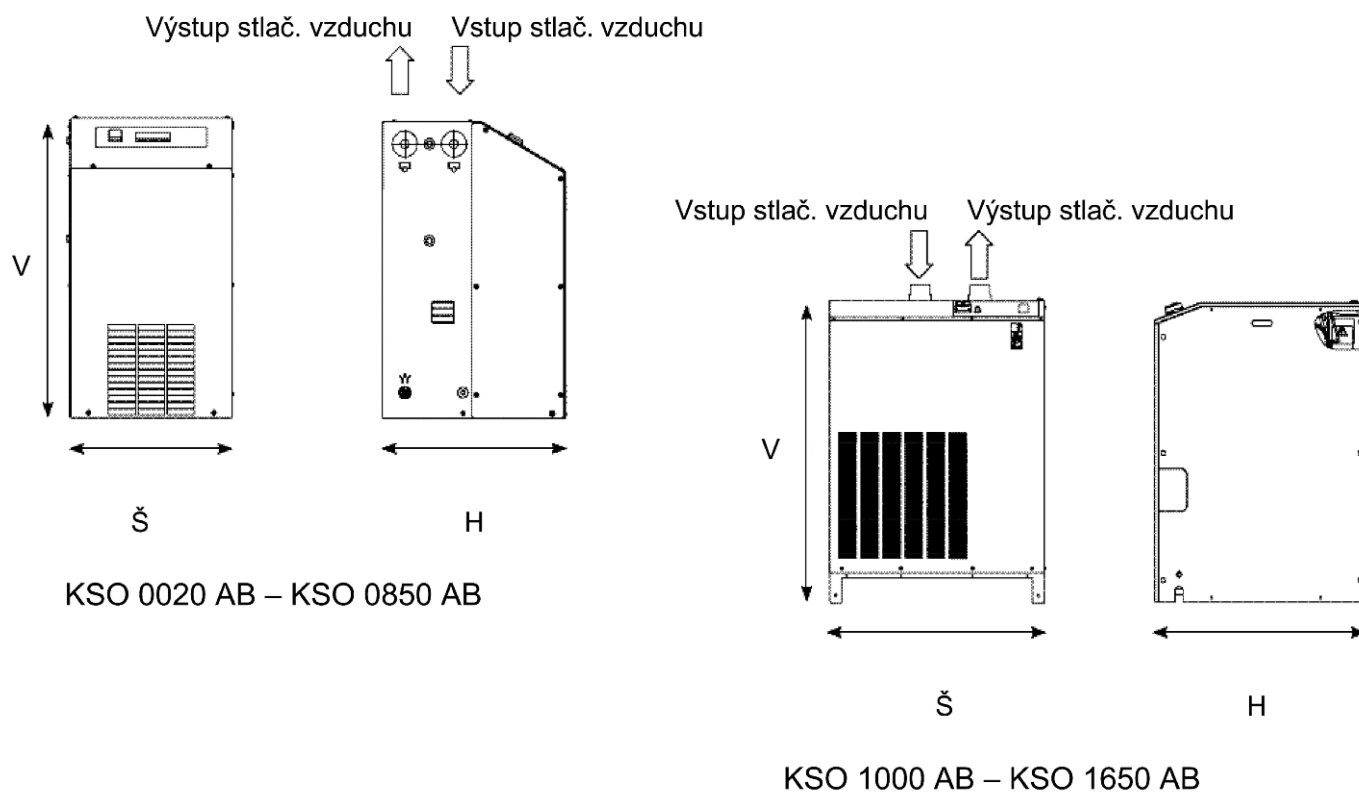

- Průtok se vztahuje ke stavu sání vzduchového kompresoru (20°C, 1 bar) při teplotě stlačeného vzduchu na vstupu 35°C, provozním přetlaku 7 bar, okolní teplotě 25°C, tlakovém rosném bodě 3°C, měřeno na výstupu sušičky dle ISO 7183
- Povolená okolní teplota: min. 2°C – max. 50°C, povolená teplota na vstupu: max. 70°C, max. provozní tlak: KSO 0020 AB až KSO 0085 AB a KSO 1000 AB až KSO 1650 AB 16 bar; KSO 0105 AB až KSO 0850 AB 14 bar, vyšší tlak na požádání
- Třída IP 20, hladina hluku: dB (A) < 70. Všechny kondenzační sušičky stlačeného vzduchu jsou vybaveny chladícím médiem šetrným k životnímu prostředí: KSO 0020 AB až KSO 0150 AB a KSO 1000 AB až KSO 1650 AB chladící médium R134a; KSO 0180 AB až KSO 0850 AB chladící médium R407C

Pracovní přetlak	bar (g)	2	3	4	5	6	7	8	9	10	11	12	13	14	15	16
Koeficient	f_p	0,60	0,70	0,80	0,88	0,94	1,00	1,04	1,06	1,09	1,10	1,12	1,14	1,15	1,16	1,17

Tlakový rosný bod	°C	3	5	7	10
Koeficient	f_{pd}	1,00	1,12	1,24	1,36

Teplota chladícího vzduchu / vody	°C	25	30	35	40	45	50
Koeficient	f_{te}	1,00	0,97	0,94	0,87	0,75	0,62

Vstupní teplota stl.vzduchu	°C	30	35	40	45	50	55	60	65	70
Koeficient	f_{ti}	1,28	1,00	0,88	0,75	0,58	0,48	0,44	0,42	0,40

Opravená kapacita sušičky = Standardní kapacita sušičky x f_{te} x f_{pd} x f_{pg} x f_t

Náhradní plnění

ORLÍK-KOMPRESORY výrobní družstvo je oprávněn poskytovat náhradní plnění, což je možnost splnění povinného podílu, kterou definuje v §81 zákon č. 435/2004Sb. (Zákon o zaměstnanosti). Každý zaměstnavatel zaměstnávající více než 25 zaměstnanců v pracovním poměru má povinnost zaměstnávat osoby se zdravotním postižením ve výši 4% povinného podílu na celkovém počtu zaměstnanců.

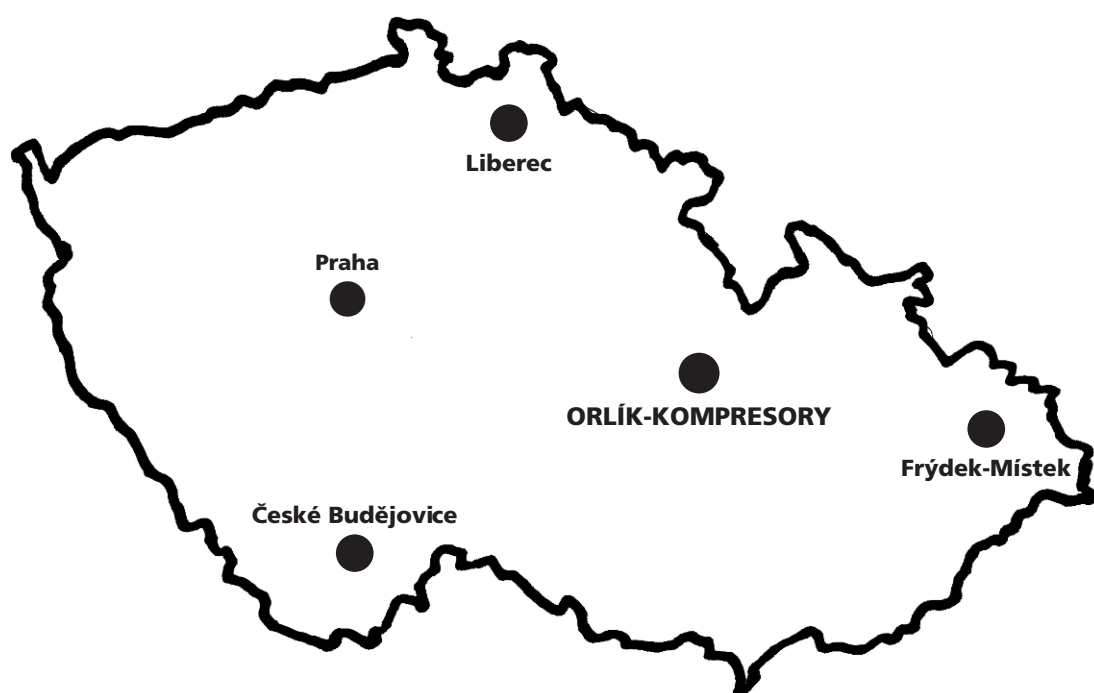

Technické změny vyhrazeny



Bližší informace:
ORLÍK-KOMPRESORY výrobní družstvo
Kubelkova 497, 560 02 Česká Třebová
Česká republika

Váš odborný poradce:

tel.: +420 465 507 111
e-mail: prodej@orlik.cz
<http://www.orlik.cz>